

JA – Schutzgas – Kompakt - System

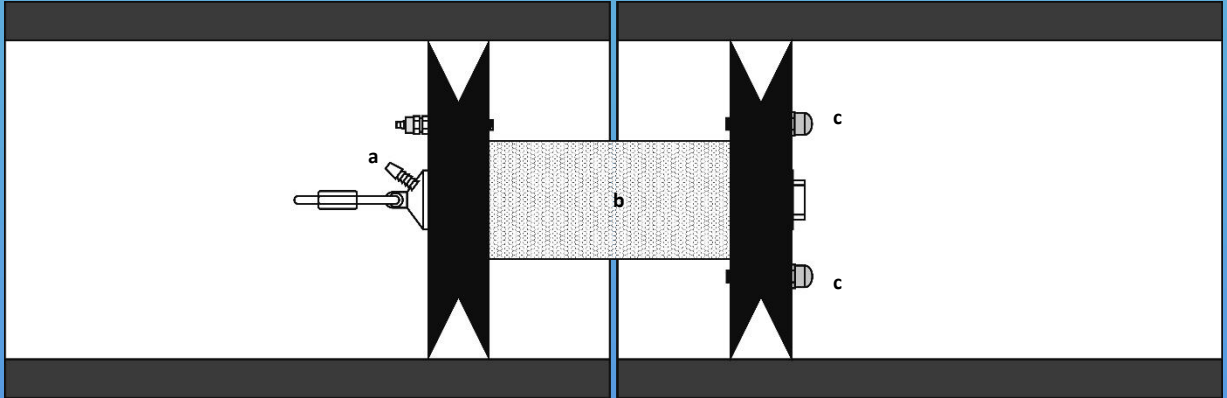

Zum Formieren von Rohren ab li Ø 105 mm bis li Ø 410 mm

Beschreibung:

Das Schutzgas wird durch den Schlauchanschluss (a) eingeleitet und über den Diffusor (b) verteilt, der Restsauerstoff entweicht über die hinteren Schutzgasaustritte (c) kontrolliert.

Im Rohr wird das System mit Hilfe des Zugseils positioniert.

Besonderheit:

- Durch die 2 x 2 Dichtlippen erhalten wir eine zusätzliche Dichtigkeit und Stabilität im Rohr.
- Die begleitende Restsauerstoffmessmöglichkeit (Sonde optional).

Material:

Diffusor , Mutter : Edelstahl
Eintritt & Verteiler : Messing
Dichtscheibe : bis 330°C hitzebeständiges Silikon

Schlauchanschluss DN5

O² Messanschluss DN3

Empfehlung:

Um eine bessere Qualität zu erzielen, empfehlen wir das Abkleben des Schweißspalts mit dem „JA – Aluminium – Abdeckband“





E.Jankus GmbH

JA – Schutzgas – Kompakt - System

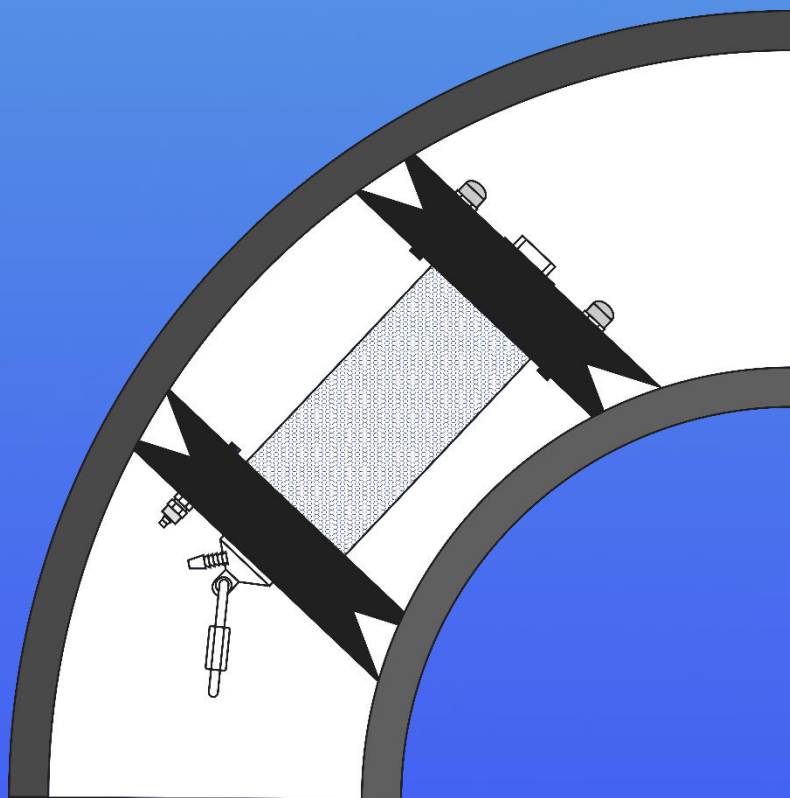
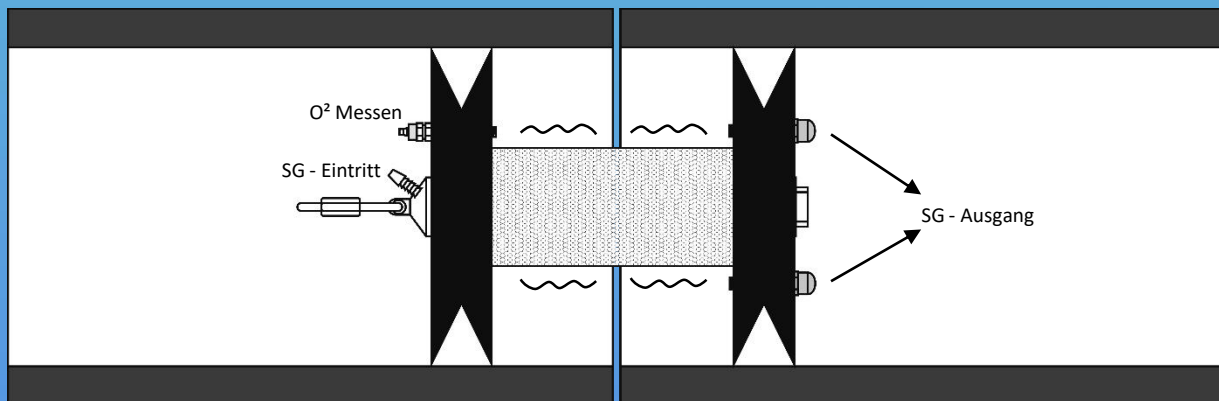

JA – Schutzgas – Kompakt - System



JA – Schutzgas – Kompakt - System

besteht aus



Pos.	Stck.	Beschreibung
1	1	JA – Kompakt - System
2	1	10 m 2 lagiger PVC – Gewebes Schlauch \varnothing 5 mm x \varnothing 8 mm (rot)
3	1	10 m VA Zugseil \varnothing 2 mm
4	1	Schlauchkupplung DN 5 aus Messing mit Gasabspernung
5	1	Schlaucheinstecktülle DN 5 aus Messing für Kupplung
6	1	Schlauchanschluss mit Mutter G 1/4" R oder 3/8" L
7	4	Edelstahl-Einohrschlauchschnelle mit Einlegering \varnothing 10,0 mm



JA – Schutzgas – Kompakt - System

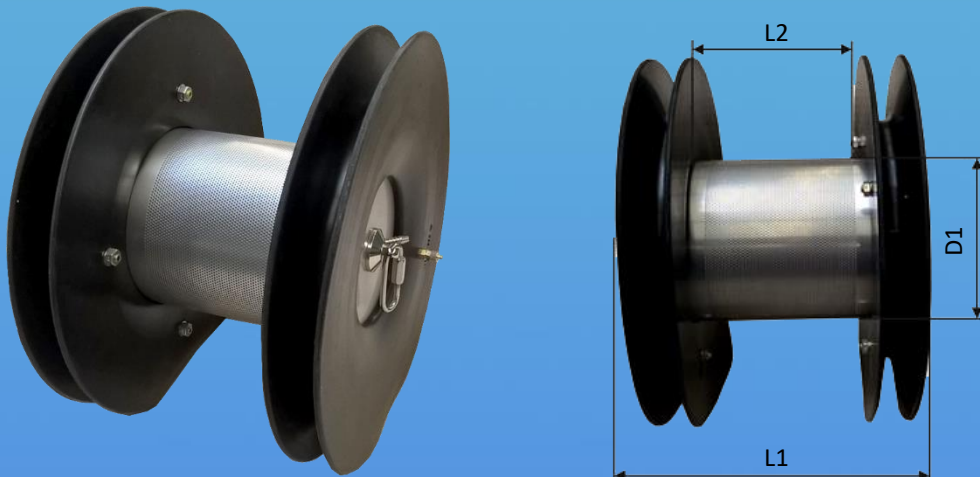

Bestell-Nr.	für Rohrrinnen Ø	L1	L2	D1	ca. Gewicht	DN	Zoll
K50330125	Ø 105 – 120 mm	160 mm	110 mm	Ø 53 mm	1,41 kg		
K50330137	Ø 117 – 132 mm	160 mm	110 mm	Ø 53 mm	1,54 kg		
K50330145	Ø 125 – 140 mm	160 mm	110 mm	Ø 53 mm	1,64 kg	125	5"
K50330160	Ø 140 – 155 mm	160 mm	110 mm	Ø 58 mm	1,81 kg		
K50330167	Ø 147 – 162 mm	160 mm	110 mm	Ø 58 mm	1,88 kg	150	6"
K50330175	Ø 150 – 165 mm	160 mm	110 mm	Ø 58 mm	1,97 kg		
K50330190	Ø 160 – 180 mm	160 mm	110 mm	Ø 68 mm	2,14 kg		
K50330210	Ø 175 – 200 mm	160 mm	110 mm	Ø 68 mm	2,39 kg		
K50330230	Ø 195 – 220 mm	190 mm	140 mm	Ø 71 mm	3,36 kg	200	8"
K50330250	Ø 215 – 240 mm	190 mm	140 mm	Ø 91 mm	3,65 kg		
K50330270	Ø 235 – 260 mm	190 mm	140 mm	Ø 109 mm	3,94 kg		
K50330290	Ø 255 – 280 mm	190 mm	140 mm	Ø 129 mm	4,24 kg	250	10"
K50330310	Ø 275 – 300 mm	265 mm	215 mm	Ø 148 mm	5,52 kg		
K50330330	Ø 290 – 320 mm	265 mm	215 mm	Ø 168 mm	5,88 kg	300	12"
K50330350	Ø 310 – 340 mm	265 mm	215 mm	Ø 188 mm	6,24 kg		
K50330365	Ø 325 – 355 mm	265 mm	215 mm	Ø 203 mm	6,51 kg	350	14"
K50330385	Ø 345 – 375 mm	265 mm	215 mm	Ø 223 mm	6,86 kg	400	16"
K50330400	Ø 360 – 390 mm	265 mm	215 mm	Ø 238 mm	7,13 kg		
K50330420	Ø 380 – 410 mm	265 mm	215 mm	Ø 258 mm	7,50 kg		



JA – Schutzgas – Kompakt - System

Rohrbogen - Laufvorrichtung

Bild.1

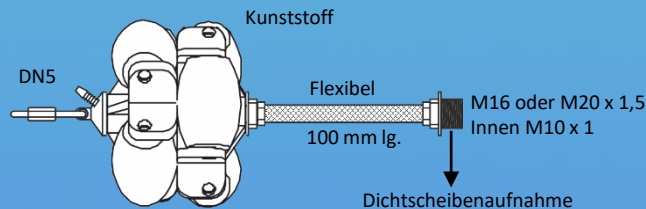

STANDARD

Anwendung : Für Rohre bis 100 mm li. Ø

Beschreibung : Laufvorrichtung wird zusätzlich an die Vorderseite des „JA - Kompakt- System“ montiert

Besonderheit : Zentrale Begasung (kein Schlauch zwischen Baukasten und Laufvorrichtung).

Bild.2

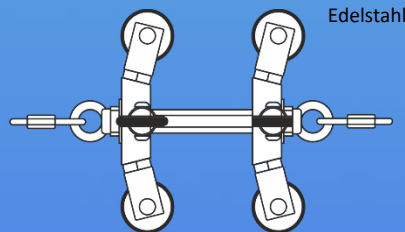

STANDARD

Anwendung : Für Rohre ab 100 mm li. Ø

Beschreibung : Laufvorrichtung wird zusätzlich an die Vorderseite des „JA - Kompakt- System“ eingehängt

Besonderheit : Der Schlauch wird an der Laufvorrichtung vorbei geführt.

Bild.3

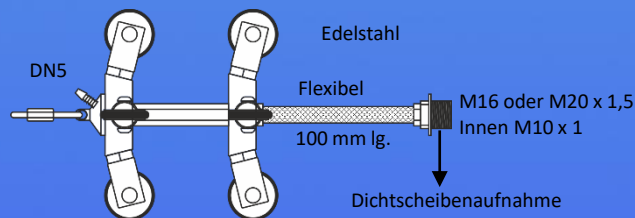

OPTIONAL

Anwendung : Für Rohre ab 100 mm li. Ø

Beschreibung : Laufvorrichtung wird zusätzlich an die Vorderseite des „JA - Kompakt- System“ montiert

Besonderheit : Zentrale Begasung (kein Schlauch zwischen Baukasten und Laufvorrichtung).

Bild.4

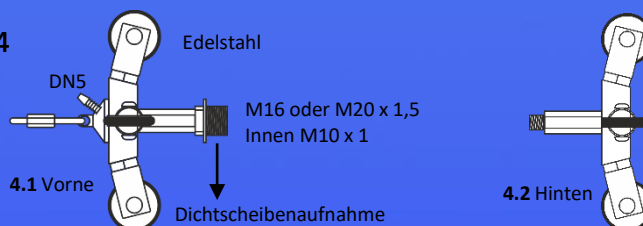

OPTIONAL

Anwendung : Für Rohre ab 100 mm li. Ø

Beschreibung : Laufvorrichtung wird zusätzlich an die Vorder- oder Rückseite des „JA - Kompakt- System“ montiert.

Besonderheit : Zentrale Begasung (kein Schlauch zwischen Baukasten und Laufvorrichtung).

Wir empfehlen die Rohrbogen - Laufvorrichtung inclusive Kompakt-System als Einheit zu bestellen.

JA – Schutzgas – Kompakt - System

Zubehör

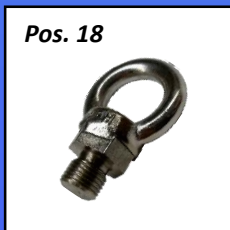
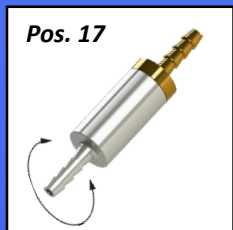
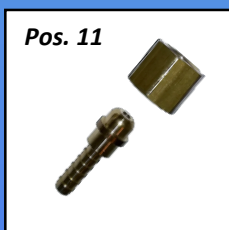
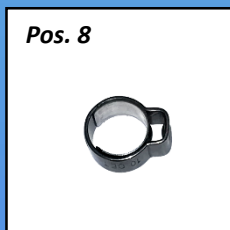
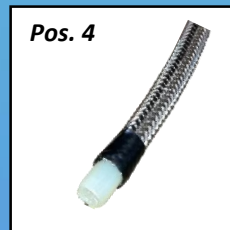
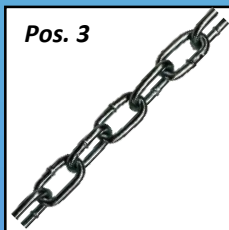
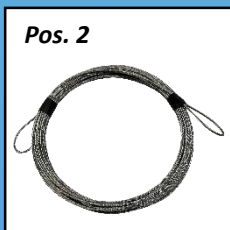
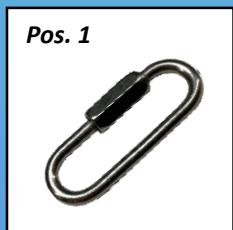



E.Jankus GmbH

JA – Schutzgas – Kompakt - System

Zubehör

Bestell-Nr.	Beschreibung	Pos.
50000011	schraubbares Kettenglied \varnothing 4 mm	1
50210011	10 m* VA Zugseil \varnothing 2 mm	2
50220011	20 m* VA Zugseil \varnothing 2 mm	2
50310011	10 m* VA Zugseil \varnothing 3 mm	2
50320011	20 m* VA Zugseil \varnothing 3 mm	2
50210011P	10 m* VA Zugseil \varnothing 2,5 mm PVC ummantelt	2
50220011P	20 m* VA Zugseil \varnothing 2,5 mm PVC ummantelt	2
50000031	Edelstahl-Gliederkette , kurzgliedrig, \varnothing 4 mm	3
50000047	PA Schlauch Edelstahl umflochten \varnothing 6,0 mm x 1,0 mm	4
50000021	2 lagiger PVC – Gewebes Schlauch \varnothing 5 mm x \varnothing 8 mm (rot) (empfohlene Länge = 10 m)	5
50000022	PA Schlauch \varnothing 5 x \varnothing 8 mm (weiß) (empfohlene Länge = 10 m)	6
J0920601	VA-Wendeschlauch DN 6 mm (empfohlene Länge = 10 m)	7
50000023	Edelstahl-Einohrschlauchschele mit Einlegering \varnothing 10,0 mm	8
50000024	Schlauchkupplung DN 5 aus Messing mit Gasabspernung	9
50000025	Schlaucheinstecktülle DN 5 aus Messing für Kupplung	10
50000026	Mutter G 1/4" R mit Tülle DN 5 aus Messing, (z.B. Argon)	11
50000027	Mutter G 3/8" L mit Tülle DN 5 aus Messing, (z.B. Formiergas)	12
50000029	Sauerstoff-Messanschluss (M5 x 35) 52 mm lg. mit Mutter; DN3 (O ² Messung)	13
50000012	Sintermetall Gasaustritt, M 10 x 1 AG	14
50000012B	Schutzgasaustritt mit (M6 x 35) 48 mm lg. mit Sintermetall; SW11	15
50000036	Schlauchanschlusset 1/4" R (Einohrschlauchschele, Kupplung, Tülle + Mutter)	16
50000037	Schlauchanschlusset 3/8" L (Einohrschlauchschele, Kupplung, Tülle + Mutter)	16
50000038	Schlauch-Drehdurchführung DN5	17
50000039	Augenschraube M 10 x 1 AG	18
50000041	Doppelabzweigventil 1/4" recht	19
50000042	Doppelabzweigventil 3/8" links	19
J0910106 A	Sauerstoff-Mess-Sonde, VA Rohr \varnothing 2,5 mm, 135 mm lg. DN3 (O ² Messung)	20
J0910106 B	Sauerstoff-Mess-Sonde, VA Rohr \varnothing 1,5 mm, 135 mm lg. DN3 (O ² Messung)	20
50000022A	1m PA Schlauch \varnothing 3 x \varnothing 5 mm (weiß) passend zur O ² Sonde	6
1034	Schlauchanschluss 5/8" UNF AG (USA) DN5	21

JA – Schutzgas – Kompakt – System

Hersteller

***Industriebedarf und Schweißtechnik
E. Jankus GmbH
Natorper Str. 88
59439 Holzwickede
Germany***

Tel.: (+49) 02301 120 42/43 - Fax: (+49) 02301 4441

Mail: info@ja-online.de

www.ja-online.de



Bitte beachten Sie, dass wir unsere Produkte stets verbessern, wir behalten uns das Recht vor, Änderungen auch ohne vorherige Ankündigungen vorzunehmen und haften nicht für Schäden, die durch unsachgemäße Anwendung unserer Produkte entstehen.

